

НІТАСНІ

СПЛІТ-СИСТЕМА

ВНУТРІШНІЙ БЛОК

МОДЕЛЬ

RAK-25PSEW/RAC-25WSE
RAK-35PSEW/RAC-35WSE
RAK-50PSEW/RAC-50WSE
RAK-25PSES/RAC-25WSE
RAK-35PSES/RAC-35WSE
RAK-50PSES/RAC-50WSE

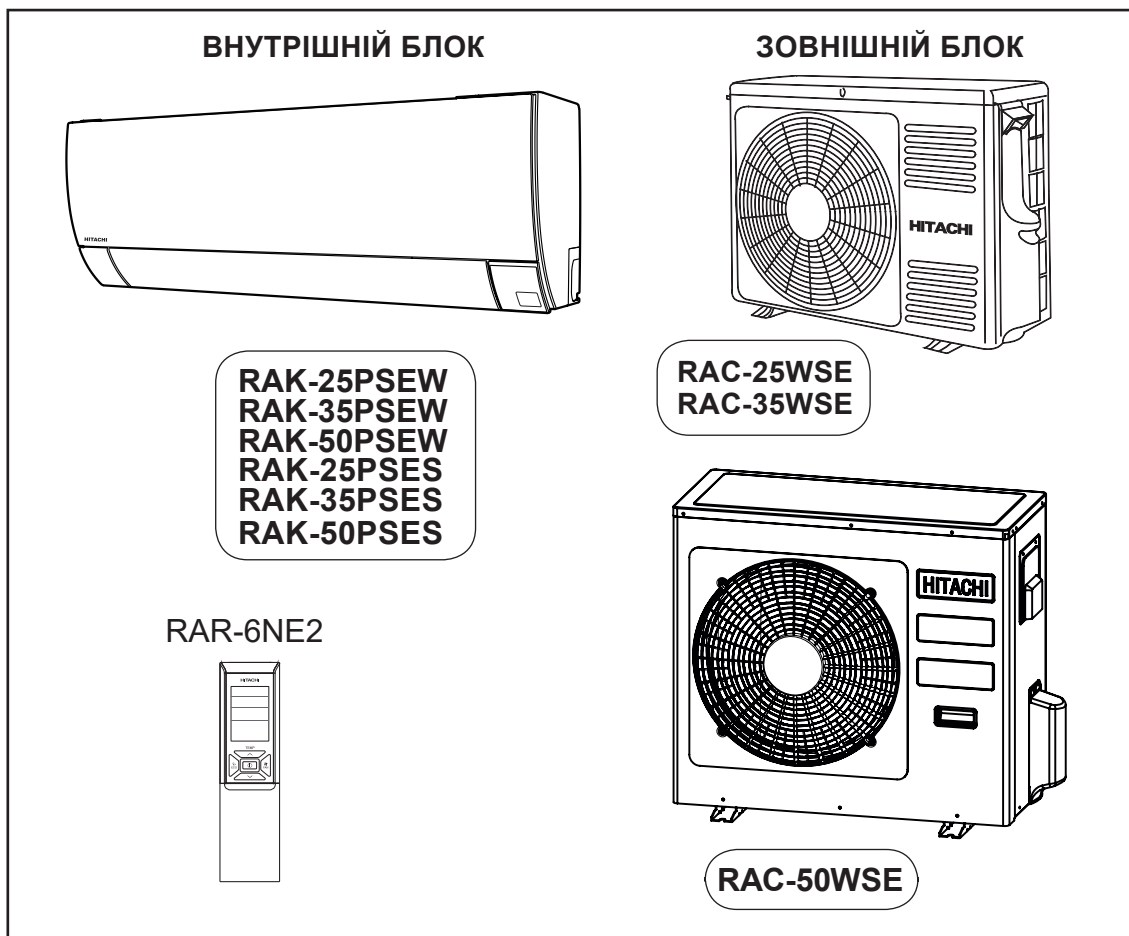

Інструкція з експлуатації

Ст. 1~20

Для досягнення найвищої продуктивності та забезпечення тривалої безаварійної експлуатації уважно вивчіть цю інструкцію з експлуатації.

Цей кімнатний кондиціонер призначений тільки для побутового використання.
Використання для утримання тварин або рослин, зберігання продуктів, точних приладів, творів мистецтва, ліків тощо не допускається

ТЕХНІКА БЕЗПЕКИ



Уважно ознайомтеся з розділом «Техніка безпеки» перед початком роботи з приладом для забезпечення його належного використання



Цей пристрій заправлено холодоагентом R32

- Звертайте особливу увагу на символи « Увага» і « Обережно». Словом «Увага!» позначені вимоги, недотримання яких може призвести до важкої травми аж до смертельного результату. Словом «Обережно!» позначені вимоги, недотримання яких може призвести до серйозних наслідків. Для забезпечення безпеки виконуйте вищезазначені вимоги.
- Використовувані символи. (Приклади символів наведені нижче).



Підключення до шини заземлення обов'язкове



Цей символ означає заборону.



Вказівка підлягає обов'язковому дотриманню

- Збережіть інструкцію після прочитання.

ТЕХНІКА БЕЗПЕКИ ПРИ МОНТАЖІ

УВАГА	<ul style="list-style-type: none"> Змінювати конструкцію пристрою заборонено. Самостійне перероблення агрегату може стати причиною витoku води, відмов, коротких замикань або загорянь. 	ЗАБОРОНЕНО
	<ul style="list-style-type: none"> Для монтажу агрегату зверніться в сертифіковану монтажну організацію. Самостійний монтаж агрегату може стати причиною витoku води, відмов, коротких замикань або загорянь. Агрегат повинен бути заземлений. Не допускається прокладати шину заземлення поруч з водо- і газопроводами, блискавковідводом або шиною заземлення телефонного кабелю. Неправильне заземлення може призвести до ураження електричним струмом або загоряння. 	ЗАЗЕМЛИТИ
	<ul style="list-style-type: none"> Використання запропонованих трубопроводів, що підходять для холодоагенту R32, обов'язково. Інакше можливе розтріскування мідних труб або виникнення несправностей. Не використовуйте холодоагенти, відмінні від зазначеного на зовнішньому блоці (R32), при монтажі, переміщенні або ремонті. Використання інших холодоагентів може стати причиною некоректної роботи, пошкодження обладнання та травми людей. 	
ОБЕРЕЖНО	<ul style="list-style-type: none"> Агрегат повинен бути оснащений автоматичним вимикачем, розташування якого залежить від місця установки агрегату. Відсутність автоматичного вимикача може стати причиною ураження електричним струмом. 	ЗАБОРОНЕНО
	<ul style="list-style-type: none"> Забороняється встановлювати агрегат в місцях, де використовуються легкозаймісті гази. Витік легкозаймістого газу поблизу зовнішнього блоку може призвести до його займання. При монтажі дренажної труби забезпечте вільний стік води. 	
	<ul style="list-style-type: none"> Агрегат необхідно під'єднати до однофазної мережі з напругою 220-230 В. Живлення від інших джерел може стати причиною перегріву електричних компонентів і займання. 	ЗАБОРОНЕНО





















ТЕХНІКА БЕЗПЕКИ ПРИ ТРАНСПОРТУВАННІ ТА ТЕХНІЧНОМУ ОБСЛУГОВУВАННІ

УВАГА	<ul style="list-style-type: none"> При виникненні аварійної ситуації (наприклад, при появі запаху гару) зупиніть котел, розімкніть автоматичний вимикач. Зверніться в авторизований сервісний центр. Продовження експлуатації несправного приладу може стати причиною виходу агрегату з ладу, короткого замикання або пожежі. 	"ВИМК"
	<ul style="list-style-type: none"> Для виконання ремонту завжди звертайтеся до авторизованого сервісного центру. Неправильно виконане самостійно технічне обслуговування може стати причиною ураження електричним струмом або загоряння. 	
	<ul style="list-style-type: none"> Для демонтажу і повторної установки агрегату зверніться в авторизований сервісний центр. Неправильне самостійне виконання демонтажу і повторної установки агрегату може стати причиною ураження електричним струмом або загоряння. 	

ТЕХНІКА БЕЗПЕКИ ПРИ ЕКСПЛУАТАЦІЇ

УВАГА	<ul style="list-style-type: none"> Не перебувайте під струменем холодного повітря від агрегату протягом тривалого часу — це може негативно позначитися на Вашому здоров'ї 	ЗАБОРОНЕНО
	<ul style="list-style-type: none"> Не вставляйте в повітровипускний або вхідний отвір пальці, палиці та інші сторонні предмети, оскільки їх зіткнення з вентилятором, що обертається на високій швидкості, може привести до травми. 	ЗАБОРОНЕНО
	<ul style="list-style-type: none"> Не використовуйте замість запобіжників дротові "жучки", це може призвести до нещасного випадку. 	ЗАБОРОНЕНО
	<ul style="list-style-type: none"> Під час грози витягніть вилку з розетки, розімкніть автоматичний вимикач. 	"ВИМК"
	<ul style="list-style-type: none"> Забороняється залишати аерозольні балончики та горючі речовини на відстані одного метра від повітровипускного отвору внутрішнього або зовнішнього блоку. Підвищення тиску в аерозольному балоні в результаті нагрівання гарячим повітрям може призвести до вибуху 	ЗАБОРОНЕНО

ТЕХНІКА БЕЗПЕКИ ПРИ ЕКСПЛУАТАЦІЇ

	<ul style="list-style-type: none"> Використовуйте агрегат тільки за прямим призначенням, зазначеним виробником, інше застосування забороняється. 	 ЗАБОРОНЕНО
 ТІЛЬКИ СУХІ РУКИ	<ul style="list-style-type: none"> Не торкайтеся до агрегату мокрими руками, це може призвести до нещасного випадку. 	
	<ul style="list-style-type: none"> При експлуатації агрегату в місці, де використовується відкрите полум'я, слід регулярно провітрювати приміщення, щоб уникнути кисневої недостатності. 	 СУВОРО ВИКОНУЙТЕ ВКАЗІВКИ 
 ЗАБОРОНЕНО	<ul style="list-style-type: none"> Не направляйте струмінь холодного повітря з кондиціонера на побутові нагрівальні прилади (електрочайники, плити тощо), адже може знизитися їх продуктивність. 	
	<ul style="list-style-type: none"> Не направляйте струмінь холодного повітря з кондиціонера на побутові нагрівальні прилади (електрочайники, плити тощо), адже може знизитися їх продуктивність. 	 ЗАБОРОНЕНО
 ЗАБОРОНЕНО	<ul style="list-style-type: none"> Переконайтеся в тому, що зовнішня опорна рама встановлена надійно, міцно закріплена і не має дефектів. Недотримання цієї вимоги може привести до травми в результаті падіння зовнішнього блоку. 	
	<ul style="list-style-type: none"> Не розміщуйте рослини безпосередньо в струмені повітря кондиціонера, це може негативно позначитися на них. 	 ЗАБОРОНЕНО
 ОБЕРЕЖНО	<ul style="list-style-type: none"> Перед чищенням агрегату обов'язково зупиніть його з пульта дистанційного керування (ПДК), і розімкніть автоматичний вимикач. Торкатися вентилятора, що обертається внутрішнього блоку травмонебезпечно! 	 ВИМК 
	<ul style="list-style-type: none"> Розблокуйте автоматичний вимикач, якщо не плануєте користуватися агрегатом протягом тривалого часу. 	 ВИМК 
	<ul style="list-style-type: none"> Не вставляйте на зовнішній блок і не ставте на нього предмети. 	 ЗАБОРОНЕНО
	<ul style="list-style-type: none"> При тривалій роботі кондиціонера в приміщенні з відкритими вікнами або дверима і високою відносною вологістю (вище 80%) з повітряною заслінкою, що спрямована вниз або автоматично хитається, може з'явитися на заслінці волога, яка буде капати вниз. При цьому можливе пошкодження меблів. Тому не використовуйте кондиціонер в таких умовах тривалий час. 	 ЗАБОРОНЕНО
	<ul style="list-style-type: none"> Якщо потреба приміщення в охолодженні або обігріві вище продуктивності агрегату (наприклад, в приміщенні багато людей, використовується нагрівач тощо), задану температуру забезпечити не вдасться. 	
	<ul style="list-style-type: none"> Очищення внутрішнього блоку повинне виконуватися тільки кваліфікованим фахівцем. Зверніться в авторизований сервісний центр. Використання наявних у продажу засобів для миття або чищення може призвести до пошкодження пластикових деталей і засмічення зливної труби, що може стати причиною ураження електричним струмом у результаті протікання води. 	 ЗАБОРОНЕНО
 НЕ ТОРКАТИСЯ 	<ul style="list-style-type: none"> Не торкайтеся до повітровипускного отвору, днища або алюмінієвих ребер зовнішнього блоку. Це може стати причиною травми. 	
	<ul style="list-style-type: none"> Не торкайтеся до труб холодильного контуру і клапанів. Можливе отримання опіків. 	 НЕ ТОРКАТИСЯ 
	<ul style="list-style-type: none"> Особам (включаючи дітей) з обмеженими можливостями забороняється використовувати прилад без нагляду або відповідного навчання, що забезпечують безпеку користування приладом. Не дозволяйте дітям гратися з кондиціонером. 	

РОБОЧИЙ ДІАПАЗОН

Режим роботи	Охолодження/осушення	Нагрів
Зовнішня температура	від -10 до 43°C	від -20 до 24°C

НАЗВА КОМПОНЕНТІВ ТА ЇХ ФУНКЦІЇ

ВНУТРІШНІЙ БЛОК

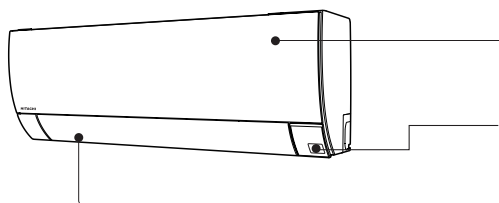

Лицьова панель (див. стор. 8)

ECO Sensor

Горизонтальна / вертикальна заслінка
(повітровипускний отвір)



Пульт дистанційного керування

Використовується для управління системою.
Відправляє сигнали на внутрішній блок

ЗОВНІШНІЙ БЛОК

RAC-25WSE
RAC-35WSE

Викид повітря

При роботі в режимі нагріву викидається холодне повітря, в режимах охолодження та осушення — тепле

Дренажний трубопровід

Видалення конденсату, який утворюється при роботі в режимах охолодження та осушення, з внутрішнього блоку на вулицю.

Трубопроводи та кабелі
Забір повітря (ззаду і зліва)

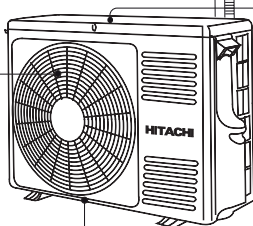

Дренажний отвір

RAC-50WSE

Викид повітря

При роботі в режимі нагріву викидається холодне повітря, в режимах охолодження та осушення — теплий

Дренажний трубопровід

Видалення конденсату, який утворюється при роботі в режимах охолодження та осушення, з внутрішнього блоку на вулицю.

Трубопроводи та кабелі
Забір повітря (ззаду і зліва)

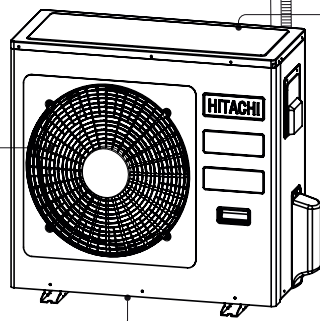

Дренажний отвір

- **Про зовнішній блок**
При виключенні кондиціонера вентилятор зовнішнього блоку продовжує обертатися протягом 10-60 секунд для охолодження електричних компонентів.
- **Про зовнішній блок**
Не блокуйте дренажний отвір зовнішнього блоку. Вода, що утворюється при роботі в режимі нагріву або розмерзання, в зовнішньому блоці, може замерзнути в піддоні при низьких температурах на вулиці.
- **Про зовнішній блок**
Якщо зовнішній блок встановлений на кронштейнах встановіть заглушки та дренажну трубку для відведення конденсату.

НАЙМЕНУВАННЯ МОДЕЛІ І РОЗМІРИ

МОДЕЛЬ	ШИРИНА (мм)	ВИСОТА (мм)	ГЛИБИНА (мм)
RAK-25/35/50PSEW, RAK-25/35/50PSES	795	294	250
RAC-25/35WSE	792	600	299
RAC-50WSE	800	736	350

ІНДИКАЦІЯ НА ВНУТРІШНЬОМУ БЛОЦІ

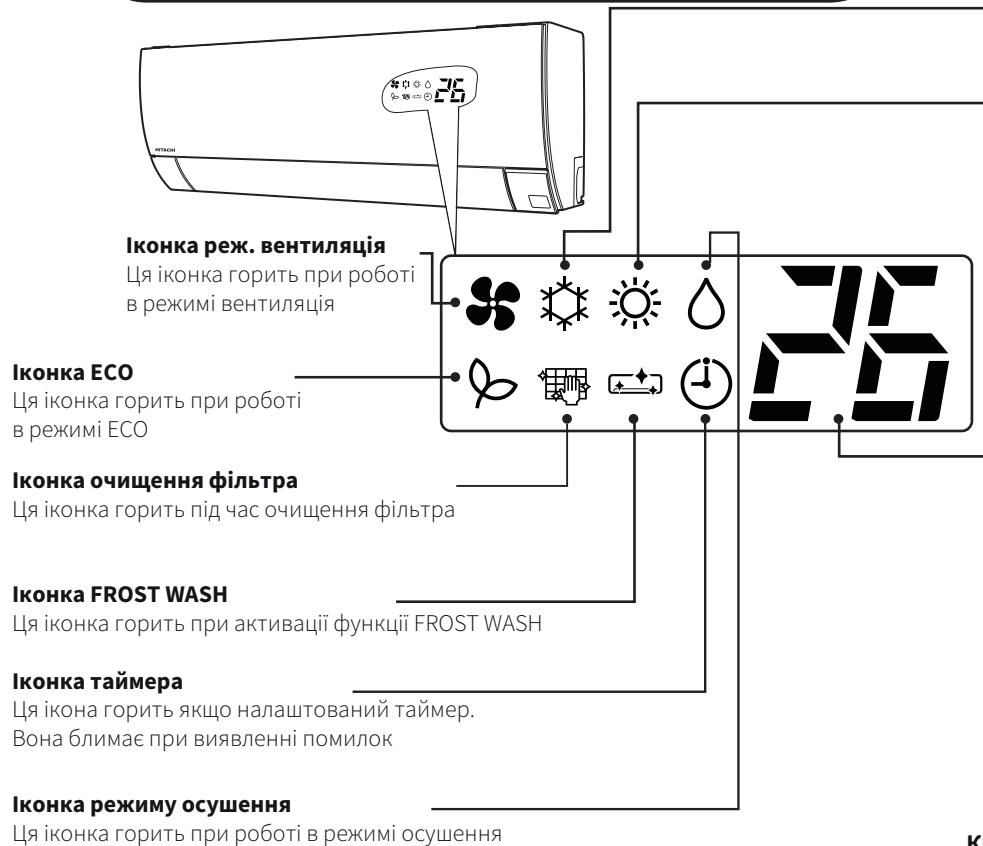

Іконка режиму охолодження

Ця іконка горить при роботі в режимі охолодження

Іконка режиму нагріву

Ця іконка горить при роботі в режимі нагріву. Вона блимає в режимі нагріву в наступних випадках.

- (1) Під час прогріву
Приблизно 2-3 хв після вкл.
- (2) Під час відтавання
Відтавання буде виконуватися приблизно раз на годину протягом 5-10 хв при наростанні інею на теплообміннику.

ТЕМПЕРАТУРА В ПРИМІЩЕННІ

На внутрішньому блоці показується температура повітря в приміщенні (діапазон 0°C - 49°C).

- ❏ і код помилки показується на екрані, якщо виявлена проблема з внутрішнім блоком.
- і код помилки показується на екрані якщо виявлена проблема зі зовнішнім блоком.

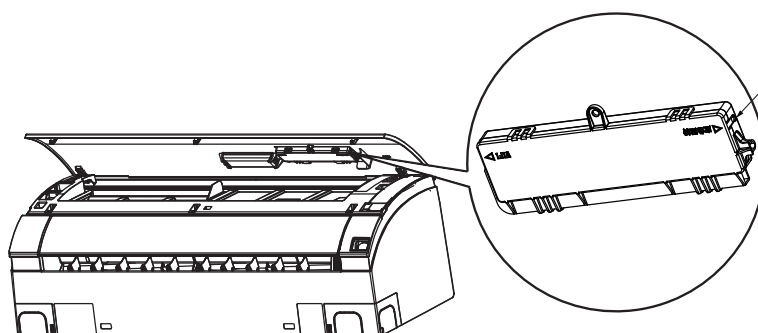

КНОПКА ВКЛ/ВИМК

Для включення і виключення кондиціонера без пульта дистанційного керування.

- При спрацьовуванні натисканні на цю кнопку активується автоматичний режим роботи.
- При включенні кондиціонера з кнопки на внутрішньому блоці після відключення і повторного включення електроживлення активується автоматичний режим.
- Якщо затиснути кнопку на 5 сек буде активований режим примусового охолодження. Ця функція не повинна використовуватися користувачем.

ПРИСТРОЇ ВНУТРІШНЬОГО БЛОКУ / ВУЗОЛ ОЧИЩЕННЯ

Потрібно відкрити лицьову панель. (Як відкрити лицьову панель дивіться на стор. 8)

Пилоловлювач

Для збору пилу, віддаленого щіткою (див. стор. 11)

Пилозбірник

Для збору і зберігання вилученого пилу. (див. стор. 7)

Металосітчастий фільтр тонкого очищення

(внутрішній) Для видалення твердих частинок і пилу з повітря. (див. стор. 8)

Вузол очищення

Змітає пил, видалений металосітчастим фільтром тонкого очищення.

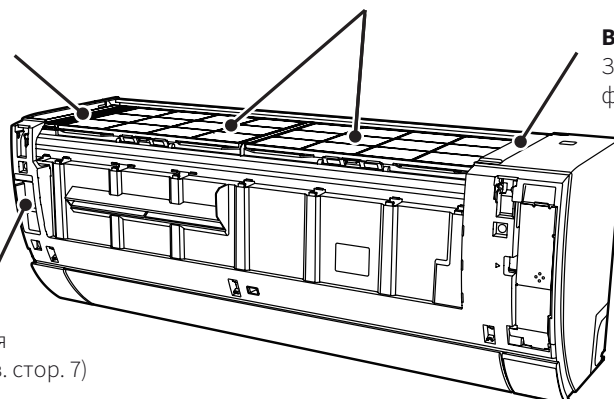

ПЕРЕВІРКА ПРАЦЕЗДАТНОСТІ ВУЗЛА ОЧИЩЕННЯ

Перевірка працездатності після включення живлення.

Порядок перевірки працездатності вузла очищення

- Після включення живлення (замикання автоматичного вимикача, включення після збою електроживлення) виконується один цикл прямого і зворотного ходу вузла очищення.
- При цьому світиться індикатор очищення.
- Процедура перевірки працездатності в один цикл триває близько 5 хвилин.

- Кондиціонер під час перевірки працездатності працює в режимі вентиляції, при цьому рухлива панель і горизонтальна заслінка закриті.
- Якщо світлоіндикатор очищення після завершення перевірки блимає (4 секунди включений, 1 секунду вимкнений), див. «Усунення несправностей», стор. 14.

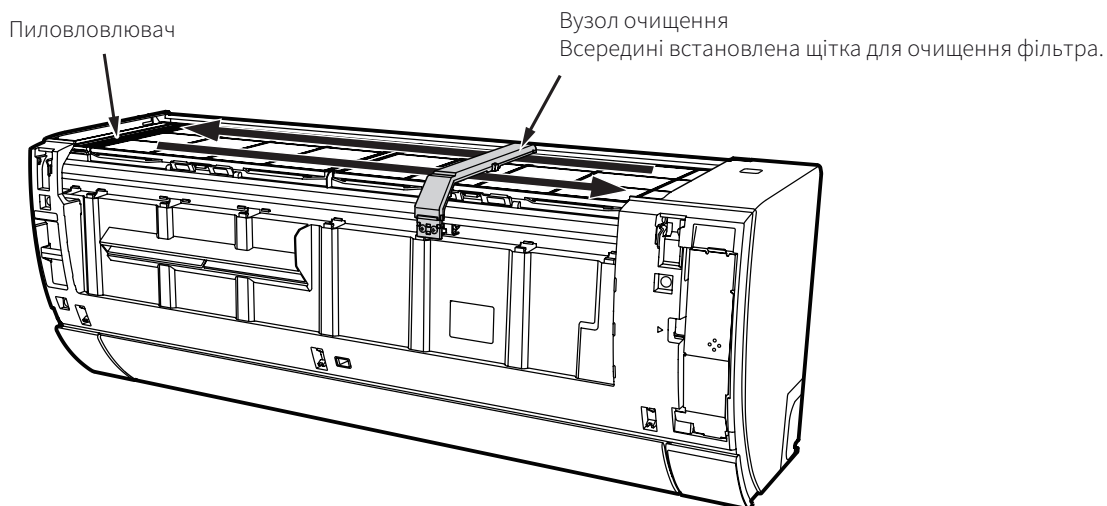

На малюнку показаний прилад без лицьової панелі тільки для наочності.

⚠ ОБЕРЕЖНО

Забороняється вставляти пальці та жодні сторонні предмети у кондиціонера під час автоматичного очищення фільтра.

Це може стати причиною травми або ламання агрегату.

ОБСЛУГОВУВАННЯ

⚠ УВАГА

Перед очищенням вимкніть кондиціонер пультом дистанційного керування, розімкніть автоматичний вимикач.

⚠ ОБЕРЕЖНО

Щоб уникнути ураження електричним струмом, не допускайте попадання рідин в агрегат.

- З приводу внутрішнього очищення кондиціонера проконсультуйтеся в представництві нашої компанії.
- Очищати теплообмінник внутрішнього блоку мийними засобами забороняється. Можливий вихід агрегату з ладу.
- Щоб уникнути порізів об гострі ребра теплообмінника його очищення пилососом слід виконувати в рукавичках.

ОБСЛУГОВУВАННЯ ПИЛОЗБІРНИКА

• Касета не вимагає обслуговування. Кількість пилу, що збирається, залежить від умов експлуатації кондиціонера.

Перевіряти забрудненість і видаляти пил рекомендується не рідше одного разу на два роки.

• Пил певних видів може відкладатися на задній поверхні пилоловлювача, тому його слід добре помити разом з мішком.

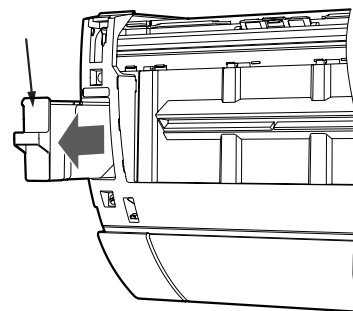

1

Вимкніть кондиціонер пультом дистанційного керування, відключіть автоматичний вимикач.

2

Промийте пилозбірник водою.

Грудки бруду, які пристали до пилозбірника, слід видаляти теплою водою (до 40° C). Очищений пилозбірник залиште сушитися в тіні.

3

Увімкніть автоматичний вимикач

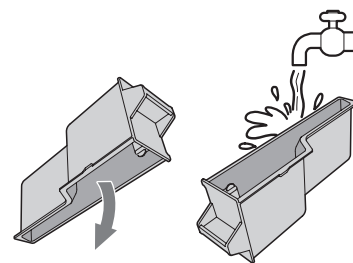

ОБСЛУГОВУВАННЯ (ПРОДОВЖЕННЯ)

ОБСЛУГОВУВАННЯ МЕТАЛОСІТЧАСТОГО ФІЛЬТРА ТОНКОГО ОЧИЩЕННЯ

Касета не вимагає обслуговування. Фільтр слід знімати та очищати при видимому забрудненні, що залежить від умов експлуатації кондиціонера.

Металосітчастий фільтр тонкого очищення з нержавіючої сталі

1

Вимкніть кондиціонер пультом дистанційного керування, вимкніть автоматичний вимикач.

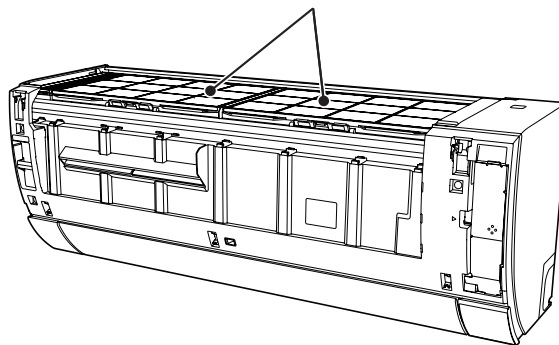

2

Відкрийте лицьову панель

Візьміть лицьову панель знизу двома руками

Панель може бути пошкоджена якщо її підняти вище максимального кута відкриття

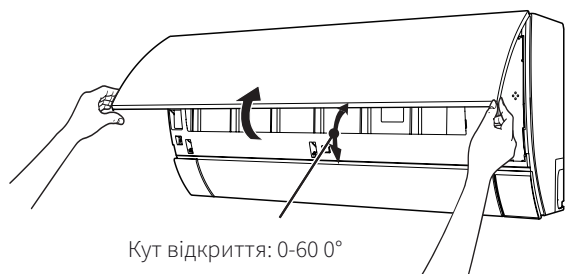

Кут відкриття: 0-60°

⚠ ОБЕРЕЖНО

Не відкривайте лицьову панель під час роботи кондиціонера. Перед відкриттям лицьовій панелі переконайтеся в тому, що кондиціонер не працює.

3

Після видалення гвинта короткою викруткою (D100, ТИП: PH2 × 38), видаліть блок дисплея (Якщо встановлений адаптер WI-FI, видаліть його в напрямку, показаному на малюнку).

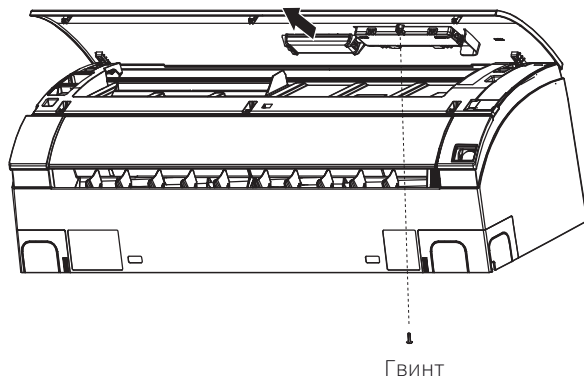

4 Зніміть лицьову панель.

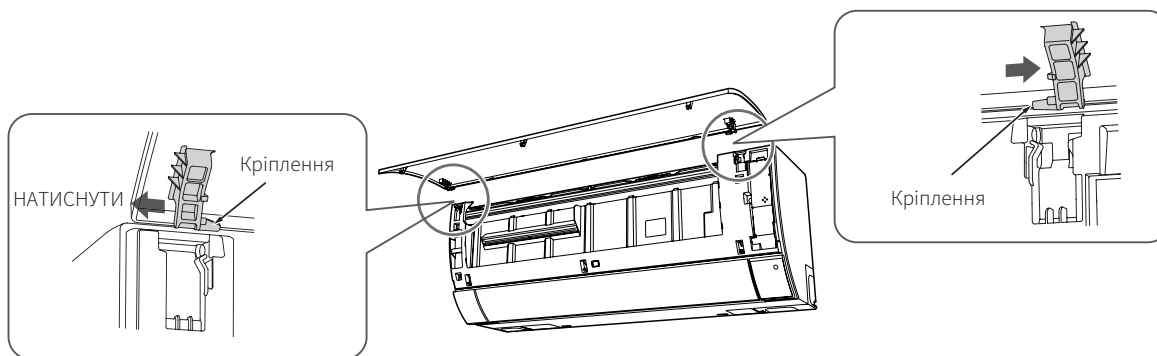

1. Натисніть на праве кріплення для звільнення засувки.
2. Посуньте ліве кріплення для звільнення засувки, потім потягніть панель на себе.

5 Вийміть металосітчастий фільтр тонкого очищення з нержавіючої сталі.

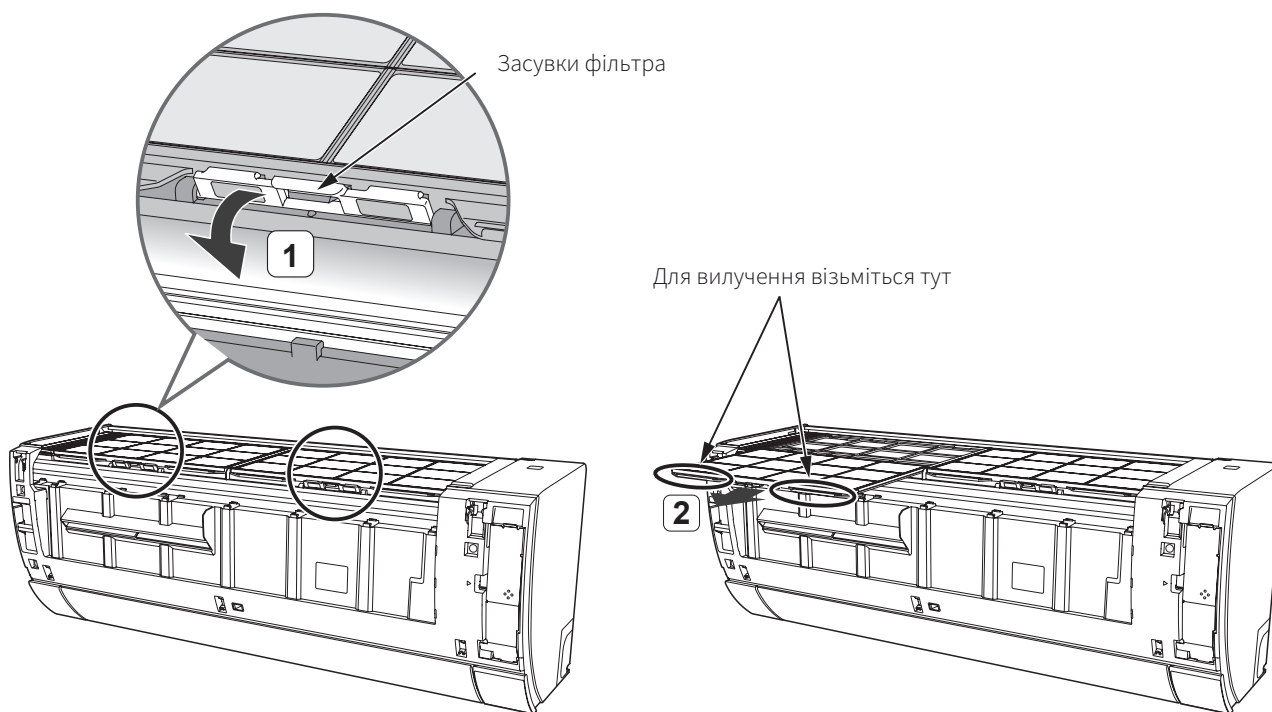

Перемістіть ліву і праву клямки фільтра в зазначеному напрямку.

Металосітчастий фільтр тонкого очищення підніміть і витягніть на себе.

6 Помийте водою

Якщо забруднення сильне, очистьте фільтр нейтральним засобом для миття, промийте водою і висушіть в тіні.



Губка

Металосітчастий фільтр

ОБСЛУГОВУВАННЯ МЕТАЛОСІТЧАСТОГО ФІЛЬТРА ТОНКОГО ОЧИЩЕННЯ (ПРОДОВЖЕННЯ)

7

Встановіть металосітчастий фільтр тонкого очищення на місце.

Вставте фільтр у внутрішній блок, вирівнявши спочатку з верхньою кромкою блоку. (Обидва фільтри однакові, вставляються як в праву, так і в ліву частину). Закрийте ліву і праву клямки фільтра, зсунувши їх в зазначеному напрямку.

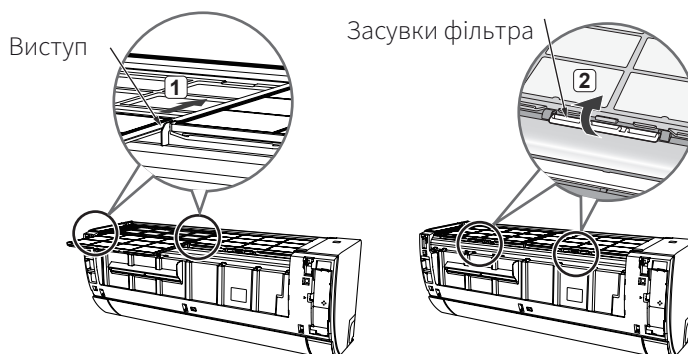

8

Встановіть на місце лицьову панель.

1. Вставте вісь лівого кріплення в отвір на блоці.
2. Обережно вставте вісь правого кріплення в отвір на блоці.
3. Переконайтеся, що панель надійно закріплена.
4. Встановіть блок дисплея і WIFI адаптер на місце.

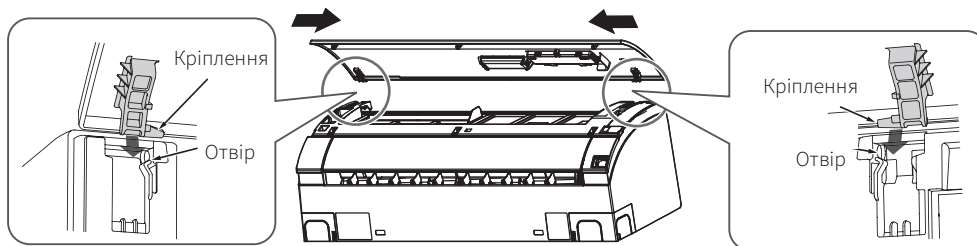

9

Закрийте лицьову панель.

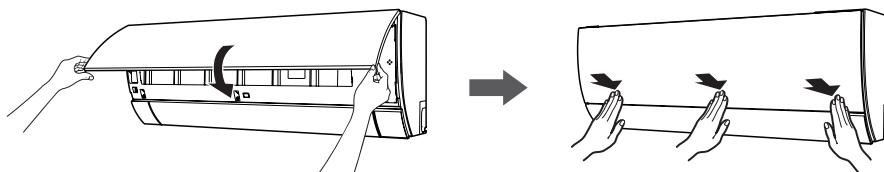

⚠ ОБЕРЕЖНО

Якщо передня панель не закріплена, вона може від'єднатися і впасти. Піднімаючи передню панель вгору, не докладайте надмірних зусиль. Якщо лицьова панель відірветься від пристрою, це може привести до його несправності.

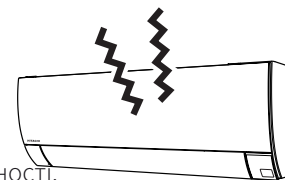

10

Зabloкуйте автоматичний вимикач.

⚠ ОБЕРЕЖНО

Неправильна установка металосітчастого фільтра тонкого очищення може привести до несправності приладу. Виконання очищення фільтра стане неможливим, іконка очищення блимає. Використовувати кондиціонер без металосітчастого фільтра тонкого очищення забороняється. Проникнення пилу в теплообмінник та інші внутрішні частини кондиціонера може привести до появи неприємного запаху і виходу агрегату з ладу. При знятті та установці металосітчастого фільтра будьте обережні, щоб не порізатися об гострі краї ребер теплообмінника.

ОБСЛУГОВУВАННЯ (ПРОДОВЖЕННЯ)

ОБСЛУГОВУВАННЯ ПИЛОВЛОВЛЮВАЧА

Касета не вимагає обслуговування. Фільтр слід знімати та очищати при видимому забрудненні, що залежить від умов експлуатації кондиціонера. Пил певних видів може осідати на задній поверхні пиловловлювача, не потрапляючи в мішок. Оглядати та при необхідності очищати пиловловлювач рекомендується не рідше одного разу на два роки.

1

Вимкніть кондиціонер пультом дистанційного керування, відключіть автоматичний вимикач.

2

Зніміть лицьову панель
(див. Зняття лицьовій панелі на стор. 9)

3

Зніміть пиловловлювач.

Зніміть пиловловлювач відповідно до стрілок на малюнку. Пил, який накопився у внутрішній частині пиловловлювача, видаліть пилососом.

4

Промийте водою.

Промийте пиловловлювач водою. Сильні забруднення видаліть нейтральним засобом для миття, потім промийте теплою водою (до 40°C). Повністю висушіть в тіні.

5

Встановіть пиловловлювач на місце.

Пиловловлювач утримуйте верхнім гачком до себе. Вставте в кондиціонер в напрямку стрілки та притисніть. Гачок зачепиться.

6

Встановіть на місце лицьову панель.

(див. установка лицьовій панелі на стор. 10)

7

Увімкніть автоматичний вимикач.

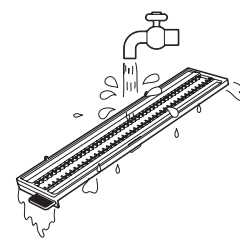
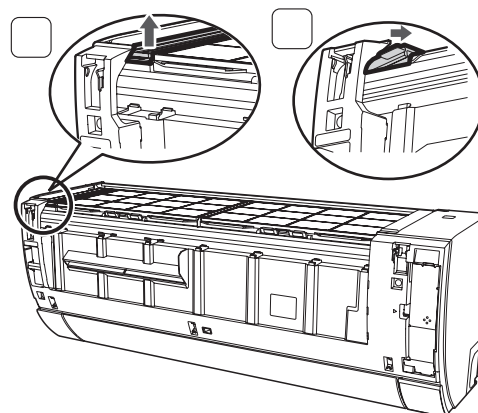

Тримайте пиловловлювач за верх

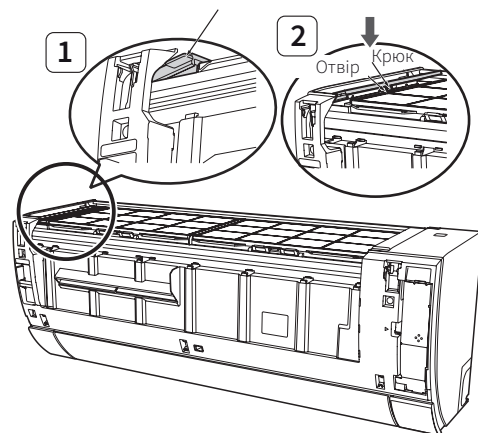

ОБЕРЕЖНО

Неправильна установка пиловловлювача може привести до несправності приладу. Виконання очищення фільтра стане неможливим, іконка очищення почне блимати.

ПРИНЦИП РОБОТИ

ПОЗНАЧЕННЯ КОМПОНЕНТІВ ТА ЇХ ФУНКЦІЇ (СТОР. 4)

Функція обігріву

- У цьому кондиціонері використовується система теплового насоса, яка переносить поглинене зовні тепло в приміщення, що обігрівається. При зниженні температури навколишнього повітря знижується здатність кондиціонера обігрівати. Інвертор з AIM в такій ситуації збільшує обороти компресора, щоб запобігти зниженню здатності обігрівати. Якщо потужності обігріву кондиціонера все одно недостатньо, необхідно додатково використовувати інші нагрівальні прилади.
- Кондиціонер призначений для обігріву всього приміщення, тому відчувати тепло можна не відразу. Для ефективного прогріву приміщення до необхідного часу рекомендується використовувати таймер.
- При низькій температурі та високій вологості зовнішнього повітря відбувається утворення конденсату на теплообміннику зовнішнього блоку, через що теплопродуктивність кондиціонера може знизитися, якщо не видаляти конденсат. Щоб усунути цю проблему, виконується автоматичне видалення конденсату. На цей час, зазвичай 5-10 (максимум 20 хвилин), обігрів призупиняється, потім відновлюється.

Функції охолодження, осушення, охолодження з осушенням

- Якщо температура в приміщенні вище охолоджувальної здатності кондиціонера (наприклад, в приміщенні багато людей або використовуються інші нагрівальні прилади), задана температура може бути не досягнута.
 - Може не забезпечуватися досягнення заданої температури в приміщенні з джерелами тепла і вологості, вплив яких перевищує здатність кондиціонера до осушення.
- Тепло- і холодопродуктивність кондиціонера знижується при великій довжині труб.

УВАГА

Не використовуйте обігрівач або інші пристрої, які сильно нагріваються, поряд з внутрішнім блоком.

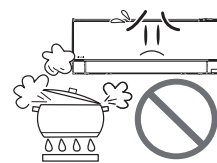

ЗАБОРОНЕНО

ІНФОРМАЦІЯ ПРО ХОЛОДАГЕНТ

Модель	Холодоагент (кг)	GWP	т CO ₂ екв
RAC-25WSE RAC-35WSE	R32:0.980	675	0.662
RAC-50WSE	R32:1.240	675	0.837

ОПТИМАЛЬНІ УМОВИ ЕКСПЛУАТАЦІЇ

1. Задана середня температура в приміщенні, ймовірно, забезпечує найбільш комфортні умови при найменших енерговитратах.

- Сильне охолодження або нагрів шкідливі для здоров'я. Також знадобляться значні витрати електроенергії.
- Щоб уникнути перевитрати електроенергії та втрат тепла або його проникнення в приміщення закрийте фіранки або жалюзі.



2. Періодично відкривайте двері та вікна для провітрювання приміщення.



УВАГА

Забезпечте провітрювання приміщення при використанні кондиціонера спільно з іншими опалювальними приладами.



3. Перед сном запрограмуйте таймер.



4. Категорично забороняється використовувати для очищення внутрішнього і зовнішнього блоків:

бензин, розчинник або абразивні засоби, здатні пошкодити пластикові поверхні або покриття;
воду з температурою вище 40°C, бо можлива деформація фільтра і пластикових деталей.



5. Не допускається закривати повітрозабірний і повітровипускний отвори.

Не перекривайте фіранками та іншими предметами повітрозабірні та повітровипускні отвори зовнішнього і внутрішнього блоків. Це може привести до погіршення працездатності кондиціонера або до його виходу з ладу.

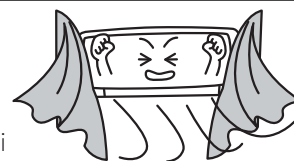

УСУНЕННЯ НЕСПРАВНОСТЕЙ

ОЧИЩЕННЯ ФІЛЬТРА

Очищення фільтра виконується при включенні електроживлення (замиканням автоматичного вимикача, автоматично після збою електроживлення).	Для перевірки працездатності вузла очищення фільтра.
Очищення фільтра не запускається іконка очищення блимає, або періодично змінюється яскравість світіння	Операція очищення для уникнення пошкодження кондиціонера недоступна протягом 5 хвилин після закінчення виконаного очищення. (період миготіння іконки очищення протягом 10 с: світиться 1 с, не світиться 1 с)
	Виконання очищення фільтра може бути вимкнено? Заново налаштуйте режим вузла очищення фільтра. (Період блимання іконки очищення протягом 10 с: світиться 1 с, не світиться 1 с)
	Неправильна установка металосітчастого фільтра, пиловловлювача, щітки для очищення фільтра, кришки щітки. (Період миготіння іконки очищення: світиться 4 с, не світиться 1 с)
	Очищення фільтра не виконується, якщо кондиціонер був вимкнений таймером нічного режиму або функцією відключення по таймеру. Але якщо таймер нічного режиму або функція відключення по таймеру використовуються постійно, очищення фільтра кондиціонера буде виконуватися приблизно один раз в тиждень.
Шум під час очищення фільтра	Під час переміщення щітки, електродвигун лунає звук дзижчання. Під час змітання пилу щіткою лунає звук шелестіння.
Вузол очищення зупиняється на середині робочого ходу	Неправильне налаштування металосітчастого фільтра, пиловловлювача, щітки для очищення фільтра, кришки щітки. (Період блимання іконки очищення: світиться 4 с, не світиться 1 с)
Micro mesh stainless filter is still dirty	Нерівномірне очищення фільтра може бути спричинене особливостями умов експлуатації кондиціонера. Для розв'язання цієї проблеми зніміть і очистьте фільтр.
	В залежності від кількості пилу можливе неповне очищення металосітчастого фільтра в процесі операції ручного очищення в заданий час при активній забороні операції очищення фільтра.

УСУНЕННЯ НЕСПРАВНОСТЕЙ (продовження)

ПЕРЕД ЗВЕРНЕННЯМ В СЕРВІС-ЦЕНТР ПЕРЕВІРТЕ НАСТУПНЕ:



Сигнал не приймається (Дисплей ПДК тьмянний або не світиться)	Потрібна заміна елементів живлення
	Порушена полярність елементів живлення.
Кондиціонер не вмикається	Перегорів запобіжник або спрацював автоматичний вимикач
	Відбулося відключення подачі електроенергії. (Після відновлення напруги агрегат переходить в черговий режим)
Слабкий обігрів Слабке охолодження	Металосітчастий фільтр забитий пилом.
	Неправильно задана температура.
	Налаштування положення горизонтальної повітряної заслінки не відповідає обраному режиму роботи.
	Повітрозабірні або повітровипускні отвори внутрішнього або зовнішнього блоку заблоковані.
	Задані низька швидкість або безшумний режим вентилятора.
Блимає іконка очищення фільтра	Виконайте перевірку працездатності вузла очищення фільтра.

ФУНКЦІЯ FROST WASH

Функція FROST WASH не активується	Чи перевищує загальний час роботи кондиціонера 42 години, коли кондиціонер працює приблизно 30 хвилин і відключається?
	Функція не активується, коли температура зовнішнього повітря менше ніж 1°C або понад 43°C. Функція не активується, коли відносна вологість повітря в приміщенні менше ніж 30% або понад 70%. Якщо функція "Frost wash" запущена з ПДК, вона не активується, якщо температура повітря в приміщенні менше ніж 10°C або понад 32°C.
	Чи не перемкнута робота на ручну активацію "FROST WASH"?
	Це сталося після режиму "сон" або відключення по таймеру? Інтервали автоматичної активації "FROST WASH" збільшуються. Активуйте "FROST WASH" вручну з ПДК.
	Після завершення очищення "Frost wash", для захисту пристрою вона не активується повторно протягом 60 хвилин.
Під час очищення FROST WASH з'являється додатковий шум	Це звук, який виникає при тепловому стисненні та розширенні матеріалів з яких зроблений кондиціонер, так само звук може виникати при обмерзанні та відтаванні ребер теплообмінника
 (FROST WASH) блимання індикатора	Індикатор блимає протягом 10 с: 1 с горить, 1 с не горить Це відбувається тому що запущена з ПДК функція не може бути активована з наступних причин: <ul style="list-style-type: none"> · Кондиціонер працює у звичайному режимі · Температура зовнішнього і внутрішнього повітря і відносна вологість лежать поза допустимих меж · Не минуло 60 хв з моменту попередньої активації функції "Frost wash"
	Індикатор блимає протягом 15 с: 4 с горить, 1 с не горить Це відбувається тому функція "Frost wash" тривалий час не активувалася Запустіть функцію "Frost wash" з ПДК

УСУНЕННЯ НЕСПРАВНОСТЕЙ (продовження)

НАСТУПНЕ НЕ Є ОЗНАКОЮ НЕСПРАВНОСТІ КОНДИЦІОНЕРА

Запах	Запахи тютюнового диму, парфумерії або їжі потрапляють у кондиціонер разом із всмоктуваним повітрям, потім потрапляють назад в приміщення повітрям, яке подається
У режимі нагріву – ☀️ блимає іконка	Вказує на виконання прогріву або розморожування
 (ОЧИЩЕННЯ ФІЛЬТРА),  (FROST WASH), після завершення роботи горять іконки	Вказує на виконання операцій Frost wash і очищення фільтра
Звуки шипіння та булькотіння	Шум холодоагенту, який тече по трубі, спрацьовування клапана при регулюванні витрати
Звуки скрипіння	Шум при розширенні або стисненні блоку внаслідок зміни температури
Шарудіння	Шум при зміні швидкості вентилятора (наприклад, під час початку роботи)
Клацання	Шум сервоклапану при включенні кондиціонера
Зміна характеру звуку під час роботи	Звук при роботі кондиціонера змінюється відповідно до зміни потужності при зміні температури в приміщенні.
Поява туману	Туман утворюється при різкому охолодженні повітря в приміщенні потоком кондиціонованого повітря
Пара із зовнішнього блоку	Пара утворюється випаровується при розморожуванні водою
Зовнішній блок продовжує працювати після вимкнення кондиціонера, блимає ☀️	Активна функція автоматичного розморожування (мікрокомп'ютер при вимкненні обігріву перевіряє наявність інею в зовнішньому блоці, і за необхідності подається команда включення автоматичного розморожування)
Задана температура в приміщенні не забезпечується	Фактична температура в приміщенні може трохи відрізнятись від заданої пультом дистанційного керування в залежності від кількості людей у приміщенні та умов у приміщенні

УСУНЕННЯ НЕСПРАВНОСТЕЙ (продовження)

ОБОВ'ЯЗКОВО ЗВЕРНУТИСЯ ДО СЕРВІС-ЦЕНТРУ В НАСТУПНИХ ВИПАДКАХ

Якщо несправність після виконання наведених на стор. 14 -16 вказівок не усунута, від'єднайте штепсель від електророзетки (вимкніть автоматичний вимикач) і негайно зверніться в сервіс-центр в наступних випадках.

- Часто відключається автоматичний вимикач або перегорає запобіжник.
- Вимикач працює нестабільно.
- Всередину блоку випадково потрапив сторонній предмет або вода.
- Мережевий шнур сильно нагрівається, або його ізоляція пошкоджена.
- Блімає іконка таймера внутрішнього блоку.

ЯКЩО НЕ ПЛАНУЄТЬСЯ ВИКОРИСТАННЯ КОНДИЦІОНЕРА ПРОТЯГОМ ТРИВАЛОГО ЧАСУ (БІЛЬШЕ НІЖ МІСЯЦЬ), ВИКОНАЙТЕ НАСТУПНЕ

1

Висушіть внутрішній блок зсередини

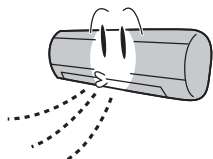

У сонячну погоду виконайте операцію швидкого очищення або увімкніть агрегат на півдня в режимі вентиляції. У кондиціонері із залишками вологи можливий ріст цвілі при тривалому невикористанні.

2

Вимкніть автоматичний вимикач.

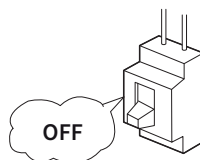



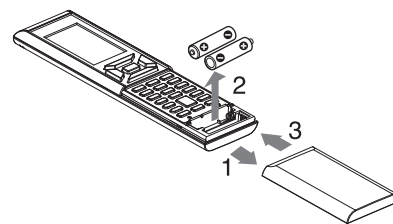

3

Вийміть елементи живлення з пульту дистанційного керування.

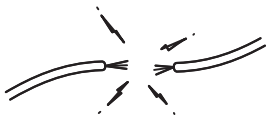

РЕГУЛЯРНІ ПЕРЕВІРКИ

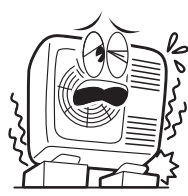
ПЕРЕВІРЯЙТЕ НАСТУПНЕ КОЖНІ ШІСТЬ АБО ДВАНАДЦЯТЬ МІСЯЦІВ. ЗА НЕОБХІДНОСТІ ЗВЕРНІТЬСЯ ПО ДОПОМОГУ В СЕРВІС-ЦЕНТР.

	 ОБЕРЕЖНО	<p>Перевірте, чи правильно під'єднано кондиціонер до заземлення. Забезпечте надійне підключення до ланцюга заземлення. Якщо провід заземлення не підключений або несправний, можливий вихід кондиціонера з ладу або ураження електричним струмом.</p>
	 ОБЕРЕЖНО	<p>Перевірте надійність кріплення монтажної рами. Переконайтеся, що на монтажній рамі зовнішнього блоку немає сильної іржі та що зовнішній блок не нахилився і немає небезпеки його падіння. Недотримання цієї вимоги може привести до травми у результаті падіння зовнішнього блоку.</p>

ПЕРЕВІРКА ТА ОБСЛУГОВУВАННЯ

У кондиціонері виконується операція внутрішнього очищення для підтримки чистоти повітря в приміщенні. Однак після кількох років роботи він може засмітитися настільки, що це помітно позначиться на його продуктивності.

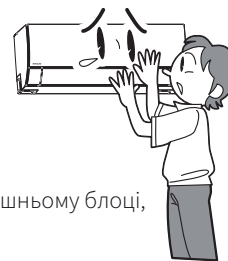

 **УВАГА**

Крім виконання обслуговування обов'язково перевіряйте наступне:

Дренажний канал може засмітитися пилом, який накопичився у внутрішньому блоці, і тоді з кондиціонера буде капати вода.

Рекомендується виконувати регулярні огляди крім звичайного обслуговування.

Для виконання регулярних оглядів зверніться до представника нашої компанії.

Виконання регулярних оглядів вимагає професійних знань. Використання наявних у продажу засобів для чищення може призвести до пошкодження пластикових деталей і засмічення зливної труби, що може стати причиною ураження електричним струмом в результаті витоку води.

Для виконання регулярних оглядів і обслуговування зверніться до представника нашої компанії.

ВИРОБНИК

Johnson Controls Hitachi Air Conditioning Europe SAS Italian Branch, Місце знаходження: Via Milanese 124, 20092 Cinisello Balsamo (MI), Italy

ЗАВОД-ВИРОБНИК

Johnson Controls-Hitachi Air Conditioning Wuhu Co., Ltd, Місце знаходження: No.2 QiLuoShan Road, Economic and Technological Development Zone, WuHu City, AnHui Province, China 241009
Зроблено в Китаї.

Країна походження й дата виробництва кондиціонера вказані на його маркувальному шильдику. Особливих умов реалізації не передбачено.

Імпортер / Організація, уповноважена виробником на прийняття і задоволення вимог споживачів на території РФ:

Товариство з обмеженою відповідальністю «Компанія БІС».

119180, м. Москва, вул. В. Полянка, б. 2, буд. 2, прим. / кімн. I/8, РФ.

Тел.: 8 (495) 150-50-05

E-mail: climate@breez.ru

Імпортер / Організація, уповноважена виробником на прийняття і задоволення вимог споживачів на території Республіки Білорусь:

Приватне унітарне підприємство по наданню послуг «КліматСтильСервіс»

220007, Мінськ, вул.Володько, 20

Тел.: +375 (17) 207-78-58

E-mail: info@split.by

Імпортер / Організація, уповноважена виробником на прийняття і задоволення вимог споживачів на території Республіки Казахстан:

Індивідуальний підприємець Блінніков Валерій Геннадійович

160019 Республіка Казахстан, м. Шимкент вул. Жибек Жоли 19А.

Тел.: 8 (7252) 975051

E-mail: servicesf@list.ru

Список сервісних центрів доступний за посиланням: www.hitachiaircon.ru/service-centres/

Інформація щодо сертифікації

Устаткування, якого стосується ця інструкція, за умови його експлуатації відповідно до даної інструкції, відповідає наступним технічним регламентам: Технічний регламент Митного союзу ТР ТС 004/2011 «Про безпеку низьковольтного обладнання», Технічний регламент Митного Союзу ТР ТС 020/2011 «Електромагнітна сумісність технічних засобів», Технічний регламент Євразійського економічного союзу 037/2016 «Про обмеження застосування небезпечних речовин у виробках електротехніки та радіоелектроніки».

Товар містить етикетку енергетичної ефективності.

СТРОК СЛУЖБИ

Встановлений виробником відповідно до п. 2 ст. 5 Федерального Закону РФ «Про захист прав споживачів» термін служби для цього виробу дорівнює 7 років з дати виробництва за умови, що виріб використовується повністю згідно з цією інструкцією по експлуатації та технічних стандартів».

УМОВИ ТРАНСПОРТУВАННЯ І ЗБЕРІГАННЯ:

Кондиціонери повинні транспортуватися і зберігатися в упакованому вигляді.

Кондиціонери повинні транспортуватися будь-яким видом критого транспорту відповідно до правил перевезення вантажів, що діють на даному виді транспорту. Не допускається до відвантаження і перевезення кондиціонер, який отримав пошкодження в процесі попереднього зберігання і транспортування, при порушенні жорсткості конструкції.

Стан виробу та умови виробництва виключають його зміни та пошкодження при правильному транспортуванні. Природні стихійні лиха на цю умову не поширюються, гарантія при пошкодженні від природних лих не поширюється (Наприклад - в результаті повені). Кондиціонери повинні зберігатися на стелажах або на підлозі на дерев'яних піддонах (штабелювання) відповідно до маніпуляційних знаків на пакуванні.

Термін зберігання не обмежений, але не може перевищувати термін служби кондиціонера.

ВАЖЛИВО! Не допускайте попадання вологи на пакування! Не ставте вантажі на пакування! При складуванні стежте за орієнтацією пакувань, зазначеної стрілками!

УТИЛІЗАЦІЯ ВІДХОДІВ

Ваш виріб позначено цим символом. Цей символ означає, що електричні та електронні вироби, а також батарейки не слід змішувати з несорттованим побутовим сміттям. Не намагайтеся демонтувати систему самостійно: демонтаж виробу, видалення холодильного агента, масла та інших частин повинні проводитися кваліфікованим фахівцем відповідно до місцевого і загальнодержавного законодавства. Агрегати й відпрацьовані батарейки необхідно здавати на спеціальну переробну станцію для утилізації, перероблення та вторинного використання. Забезпечуючи належну утилізацію, ви сприяєте запобіганню негативним наслідкам для навколишнього середовища і здоров'я людей.

За більш детальною інформацією звертайтеся до монтажника або в місцеві компетентні органи.

Термін зберігання не обмежений, але не може перевищувати термін служби кондиціонера.

