

КАНАЛЬНІ ВЕНТИЛЯТОРИ ДЛЯ КРУГЛИХ ПОВІТРОВІДІВ RV

GreenStr
GlobalStar
PoolStar
PoolStar Compact
DryStar
CrossStar
CrossStar mini
EcoStar
SlimStarPAP
SlimStar
SkyStar
SkyStar mini
HEPA BOX
KFS
WallStar

Чилери
Гідромодулі
ККБ Asys
Фанкоїли
НІТАСНІ

VAV-регулятор
CAV-регулятор
Вентилятори SV
Вентилятори SVV
Вентилятори SVB
Вентилятори SVF і SBV
Дахові вентил. SRV
Дахові вентил. SRV-EC
Дах.періх. TR/TRM-TRM-FC
Дах. вентилятори SRP
Ел. нагрівачі SEN
Вод. нагрівачі SWH
Змішувальні вузли
Вод. охолоджувачі SWC
Фреон. охолоджувачі SDC
Пласт. рекуператори SR
Касетні фільтри SFB
Кишенькові фільтри SCF
Заслінки SRC
Гнучкі вставки SFI
Шумоглушники SMN
Камера змішування SKS
Клапан FPD
Клапан SED



Канальні вентилятори серії RV застосовуються для вентиляції невеликих комерційних та виробничих приміщень, об'єктів сервісу. Використовуються у вентиляційних системах круглого перерізу

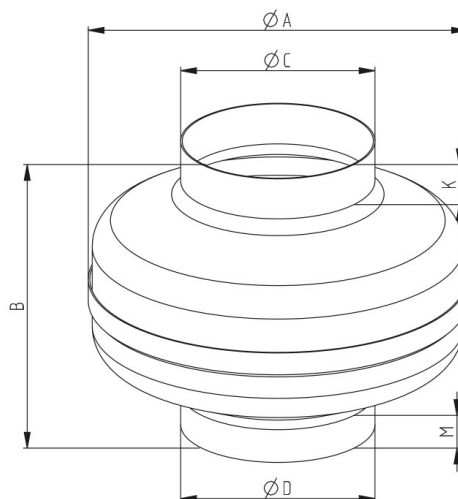

Конструкція

Корпус виготовлений із пофарбованої сталі. Використовуються двигуни із зовнішнім ротором та робочим колесом із назад загнутими лопатками, виготовленими із пластику. Усі вентилятори мають захист двигунів від перегріву.

У комплекті поставляється монтажний кронштейн та зручного монтажу вентилятора у будь-якому положенні. Не вимагають обслуговування.

Регулювання

Швидкість вентиляторів можна регулювати за допомогою регулятора тиристора.

ГАБАРИТНІ, ПРИЄДНУВАЛЬНІ РОЗМІРИ ТА ВАГА

МОДЕЛЬ	A, ММ	B, ММ	C, ММ	D, ММ	K, ММ	M, ММ
RV 100 L	240	195	98	98	21,5	16,5
RV 125 L	240	195	123	123	27,5	22,5
RV 160 L	332	225	157	157	22	17,5
RV 200 L	332	225	198	198	23,5	19
RV 250 L	332	205	248	248	25	20,5
RV 315 L	400	230	312	312	22,5	22,5

Канальні вент. RV
Ел. нагрів. REN
Фільтр. кас. RCF
Гнучкі вст. RFI
Заслінки RDE
Шумоглушники RMN

Контроль. Schneider
Контроль. Danfoss
Контроль. Siemens
Конт. Honeywell-Multi
Датчики
BMS системи
Схеми підключення
Довідкова інформація
Контакти

КАНАЛЬНІ ВЕНТИЛЯТОРИ ДЛЯ КРУГЛИХ ПОВІТРОВІДІВ RV

ГАБАРИТНІ, ПРИЄДНУВАЛЬНІ РОЗМІРИ ТА ВАГА

ПОЗНАЧЕННЯ	МАКС. ПРОДУКТИВНІСТЬ, МЗ/ГОД	МАКС. ПОВНИЙ ТИСК, ПА	ОБЕРТИ ПРИ МАКС. ККД, ХВ.	НАПРУГА ЕЛЕКТРОДВИГУНА,	МАКС. ЕЛ. ПОТУЖНІСТЬ, КВТ	МАКС. СТРУМ, А	КЛАС ЗАХИСТУ ДВИГУНА	МІСТКІСТЬ КОНДЕНСАТОРА, МКФ	МАКС. ТЕМП. ПОВІТРЯ, °С
RV 100 L	460	210	2400	1~230/50 Гц	0.07	0.29	IP 44	2	70
RV 125 L	510	250	2400	1~230/50 Гц	0.07	0.29	IP 44	2	70
RV 160 L	800	350	2500	1~230/50 Гц	0.10	0.44	IP 44	2.5	60
RV 200 L	1150	450	2510	1~230/50 Гц	0.16	0.71	IP 44	4	75
RV 250 L	1250	470	2510	1~230/50 Гц	0.16	0.71	IP 44	4	75
RV 315 L	1750	650	2250	1~230/50 Гц	0.29	1.24	IP 44	8	45

ДІАГРАМА ДЛЯ ШВИДКОГО ПІДБОРУ КРУГЛИХ ПОВІТРОВІДІВ RV

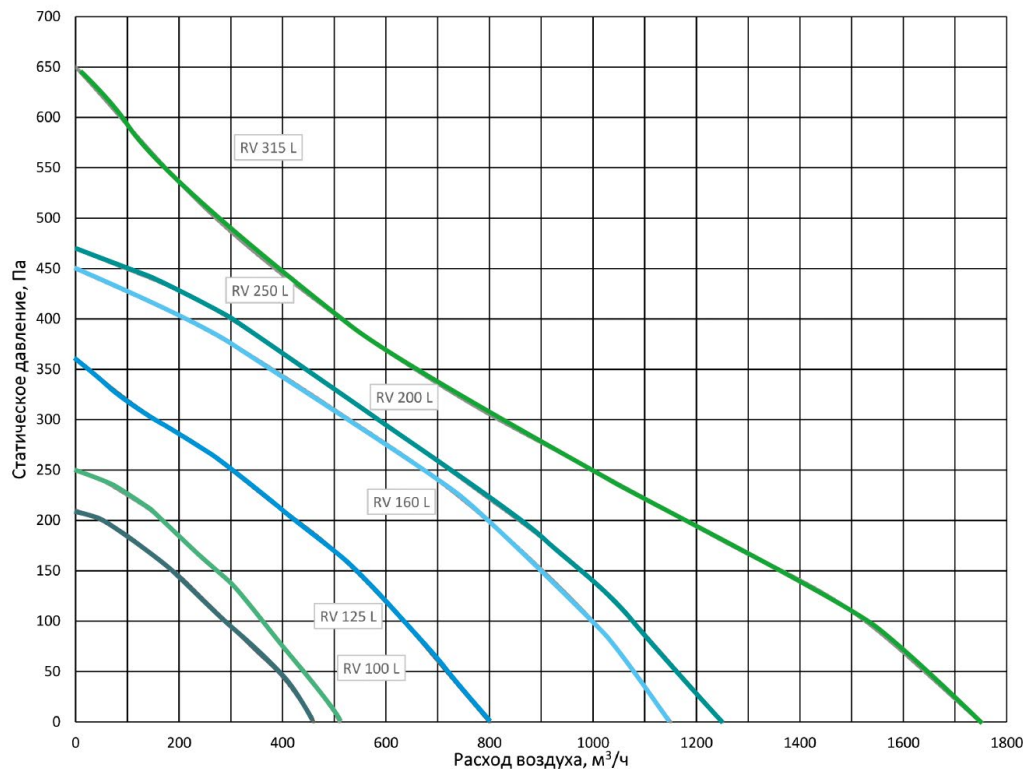

- GreenStr
- GlobalStar
- PoolStar
- PoolStar Compact
- DryStar
- CrossStar
- CrossStar mini
- EcoStar
- SlimStarPAP
- SlimStar
- Skystar
- Skystar mini
- HEPA BOX
- KFS
- WallStar

- Чилери
- Гідромодулі
- ККБ Asys
- Фанкойли
- НІТАСНІ

- VAV-регулятор
- CAV-регулятор
- Вентилятори SV
- Вентилятори SVV
- Вентилятори SVB
- Вентилятори SVF і SBV
- Дахові вентил. SRV
- Дахові вентил. SRV-EC
- Дах. перех. TR/TRM-
- Дах. вентилятори SRP
- Ел. нагрівачі SEN
- Вод. нагрівачі SWH
- Змішувальні вузли
- Вод. охолоджувачі SWC
- Фреон. охолодж. SDC
- Пласт. рекуператори SR
- Касетні фільтри SFB
- Кишен. фільтри SCF
- Заслінки SRC
- Гнучкі вставки SFI
- Шумоглушники SMN
- Камера змішування SKS
- Клапан FPD
- Клапан SED

- Канальні вент. RV ●
- Ел. нагрів. REH
- Фільт. кас. RCF
- Гнучкі вст. RFI
- Заслінки RDE

- Контрол. Schneider
- Контрол. Danfoss
- Контрол. Siemens
- Конт. Honeywell-Multi
- Датчики
- BMS системи
- Схеми підключення
- Довідкова інформація
- Контакти

GreenStr
GlobalStar
PoolStar
PoolStar Compact
DryStar
CrossStar
CrossStar mini
EcoStar
SlimStarPAP
SlimStar
SkyStar
SkyStar mini
HEPA BOX
KFS
WallStar

Чилери
Гідромодулі
ККБ Asys
Фанкойли
НІТАСНІ

VAV-регулятор
CAV-регулятор
Вентилятори SV
Вентилятори SVV
Вентилятори SVB
Вентилятори SVF і SBV
Дахові вентил. SRV
Дахові вентил. SRV-EC
Дах.періх. TR/TRM-TRM-FC
Дах. вентилятори SRP
Ел. нагрівачі SEH
Вод. нагрівачі SWH
Змішувальні вузли
Вод. охолоджувачі SWC
Фреон. охолоджувачі SDC
Пласт. рекуператори SR
Касетні фільтри SFB
Кишенькові фільтри SCF
Заслінки SRC
Гнучкі вставки SFI
Шумоглушники SMN
Камера змішування SKS
Клапан FPD
Клапан SED

● Канальні вент. RV
Ел. нагрів. REH
Фільтр. кас. RCF
Гнучкі вст. RFI
Заслінки RDE
Шумоглушники RMN

Контроль. Schneider
Контроль. Danfoss
Контроль. Siemens
Конт. Honeywell-Multi
Датчики
BMS системи
Схеми підключення
Довідкова інформація
Контакти

ГРАФІКИ ПРОДУКТИВНОСТІ КАНАЛЬНИХ ВЕНТИЛЯТОРІВ СЕРІЇ RV

RV 100 L

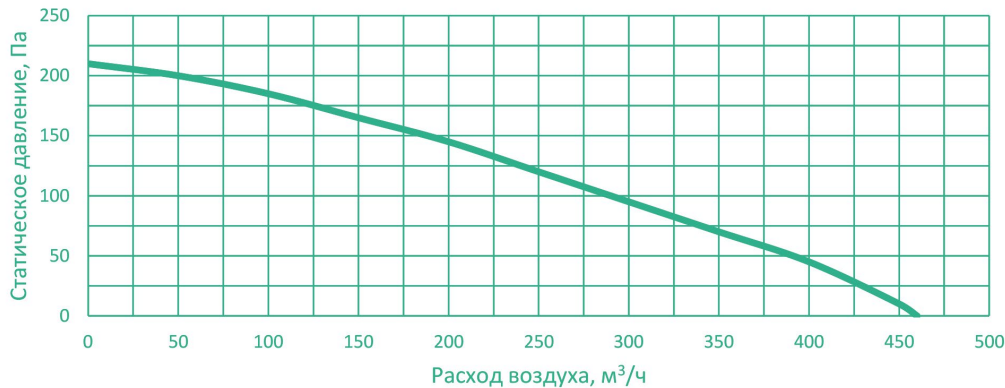

RV 125 L

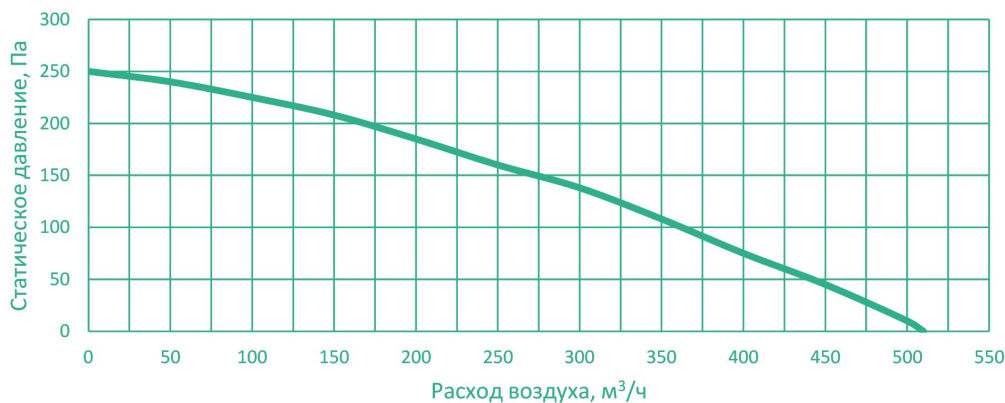

RV 160 L

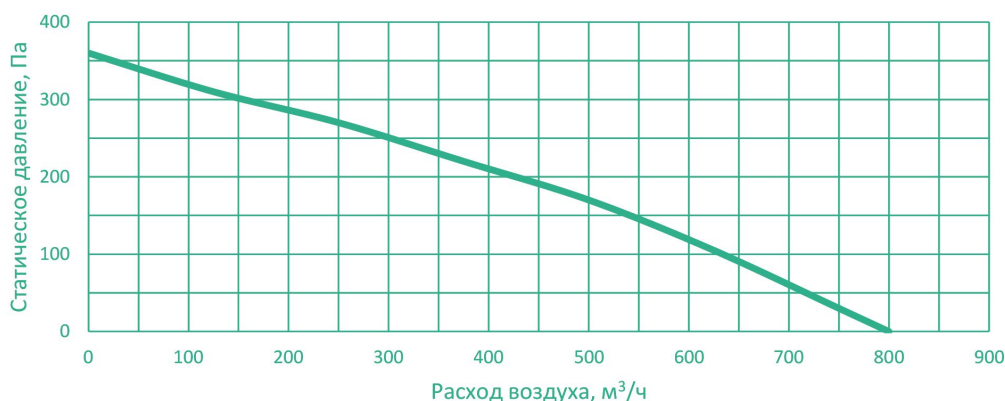

RV1 - 2,5

Регулятори обертів для вентиляторів серії RV

Призначений для регулювання швидкості обертання вентилятора з асинхронним двигуном. Корпус виготовлений із пластику, встановлюється всередині приміщень. Малі габарити та простота в управлінні знаходять широке застосування разом із вентиляторам серії RV.

КАНАЛЬНІ ВЕНТИЛЯТОРИ ДЛЯ КРУГЛИХ ПОВІТРОВОДІВ RV

ГРАФІКИ ПРОДУКТИВНОСТІ КАНАЛЬНИХ ВЕНТИЛЯТОРІВ СЕРІЇ RV



RV 200 L

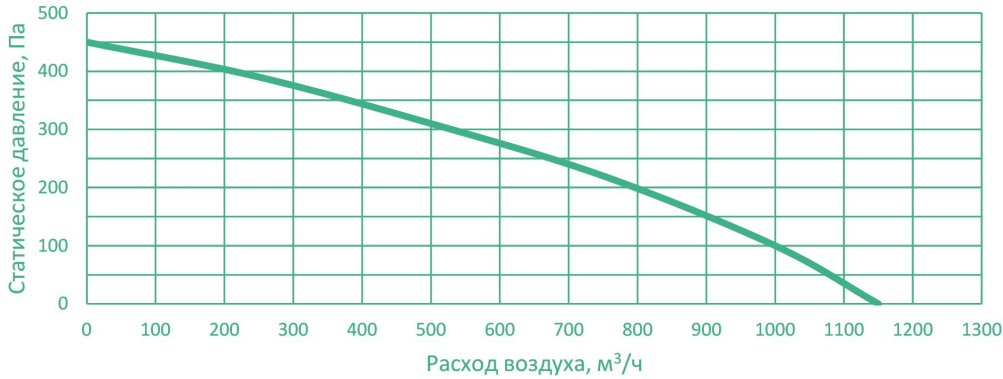

RV 250 L

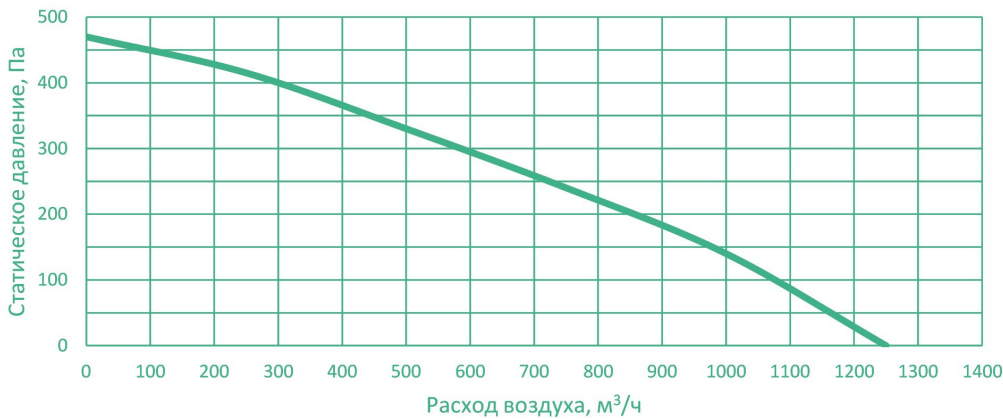

RV 315 L

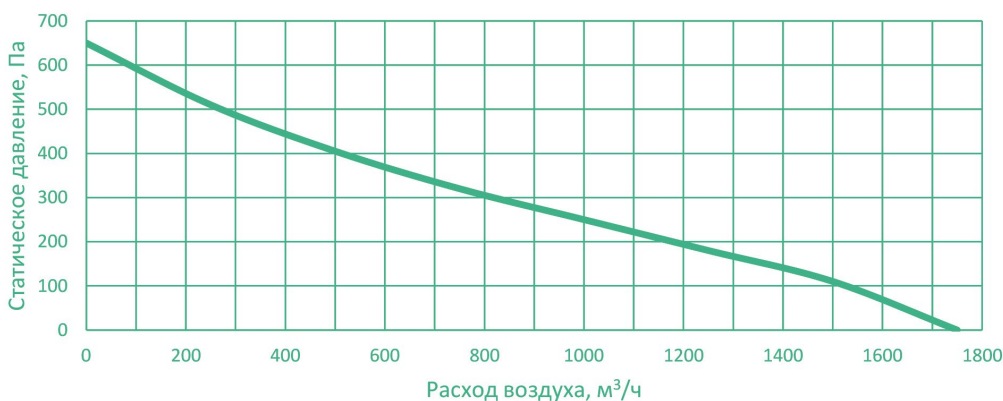

GreenStr
GlobalStar
PoolStar
PoolStar Compact
DryStar
CrossStar
CrossStar mini
EcoStar
SlimStarPAP
SlimStar
Skystar
Skystar mini
HEPA BOX
KFS
WallStar

Чилери
Гідромодулі
ККБ Asys
Фанкойли
HITACHI

VAV-регулятор
CAV-регулятор
Вентилятори SV
Вентилятори SVV
Вентилятори SVB
Вентилятори SVF і SBV
Дахові вентил. SRV
Дахові вентил. SRV-EC
Дах. періх. TR/TRM-
Дах. вентилятори SRP
Ел. нагрівачі SEN
Вод. нагрівачі SWH
Змішувальні вузли
Вод. охолоджувачі SWC
Фреон. охолодж. SDC
Пласт. рекуператори SR
Касетні фільтри SFB
Кишен. фільтри SCF
Заслінки SRC
Гнучкі вставки SFI
Шумоглушники SMN
Камера змішування SKS
Клапан FPD
Клапан SED

Канальні вент. RV ●
Ел. нагрів. REH
Фільт. кас. RCF
Гнучкі вст. RFI
Заслінки RDE

Контрол. Schneider
Контрол. Danfoss
Контрол. Siemens
Конт. Honeywell-Multi
Датчики
BMS системи
Схеми підключення
Довідкова інформація
Контакти